

LES PRODUITS

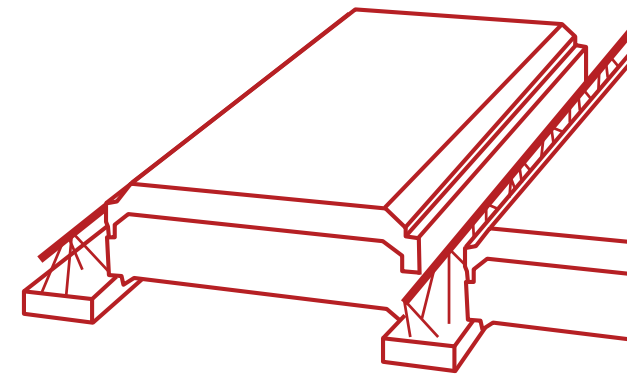

KNAUF PROCHE DE VOUS



ENTREVOUS COFFRANT

KNAUF TREILLIS THERM G **OU KNAUF TREILLIS THERM COFFRANT**

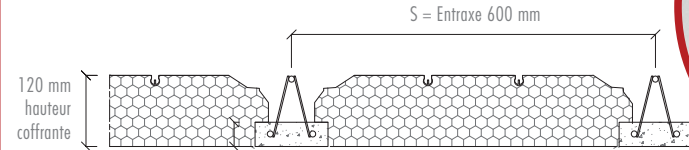
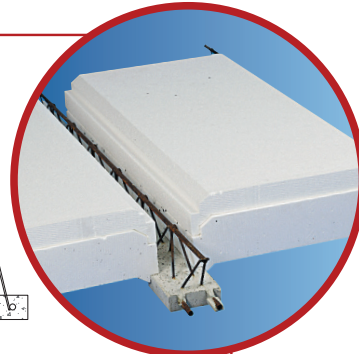

Knauf Treillis Therm G SC120 FP

Hauteur Coffrante 120/150 mm et 200 mm. Entraxe 630, 640 et 700 mm.

Entrevois coffrant
Knauf Treillis Therm Coffrant

ENTREVOUS ISOLANT KNAUF TREILLIS THERM AAA

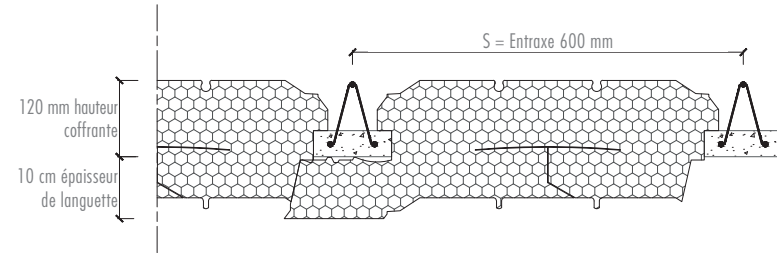

Up (W/m ² .K)	UP 0.10	UP 0.15	UP 0.19	UP 0.23	UP 0.27	UP 0.33
Classe énergétique	AAA	AA	A	B	C	D
HC 120	AAA10 SC1528 FP+	AA 15 SC1217 FP+	A19 SC1212 FP+	B23 SC129 FP+	C27 SC128 FP+	D33 SC127

ENTREVOUS ISOLANT MOULÉ KNAUF TREILLISMAX SC

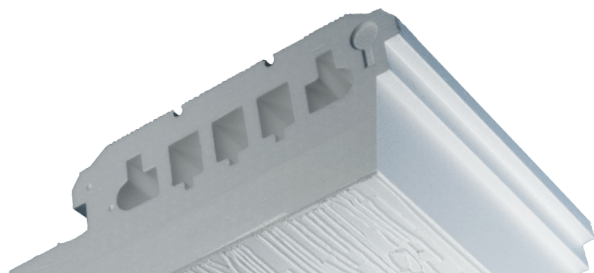

Knauf TreillisMAX SC

KNAUF ILE-DE-FRANCE

Anthony Mayeux

Tél. : 06 76 27 34 93
anthony.mayeux@knauf.fr
Dpts : 02, 08, 10, 18, 27,
28, 36, 41, 45, 51, 58, 59,
60, 62, 75, 76, 77, 78, 80,
89, 91, 92, 93, 94, 95

KNAUF OUEST

Jean-Baptiste Letourneux

Tél. : 06 81 31 84 62
jean-baptiste.letourneux@knauf.fr
Dpts : 14, 17 Nord, 22, 29, 35,
37, 44, 49, 50, 53, 56, 61,
72, 79, 85, 86

KNAUF SUD-OUEST

Fabrice Gélibert

Tél. : 07 86 20 77 85
fabrice.gelibert@knauf.fr
Dpts : 15, 16, 17 Sud, 19,
23, 24, 33, 40, 46, 47,
64, 87

Éric Michel

Tél. : 06 09 73 70 04
eric.michel@knauf.fr
Dpts : 9, 11, 12, 31, 32,
34 Ouest, 48, 65, 66,
81, 82

KNAUF EST

Jean-Paul Vouillaume

Tél. : 06 30 44 32 76
jean-paul.vouillaume@knauf.fr
Dpts : 21, 25, 39, 52, 54,
55, 57, 67, 68, 70, 71,
88, 90

KNAUF SUD-EST

Henri Chambard

Tél. : 06 25 41 91 44
henri.chambard@knauf.fr
Dpts : 01, 03, 07, 26,
38, 42, 43, 63, 69,
73, 74

KNAUF SUD-EST

Cyrille Canarelli

Tél. : 06 12 26 65 19
cyrille.canarelli@knauf.fr
Dpts : 04, 05, 06, 13,
30, 34 Est, 83, 84,
Corse

VOS OUTILS WEB :



knauf-batiment.fr

La présente édition 06/16 annule et remplace les précédentes. Toute utilisation ou toute mise en œuvre des produits et accessoires Knauf non conforme aux Règles de l'Art, DTU, Avis Technique et/ou préconisation du fabricant dégage Knauf de toute responsabilité. Les exigences réglementaires évoluant de façon permanente, les renseignements de cette documentation sont donnés à titre d'information et doivent être vérifiés. Consulter le service technique.



RETROUVEZ VOTRE CONTACT COMMERCIAL
AINSI QUE LE SUPPORT TECHNIQUE GRÂCE
À L'APPLI IKNAUF.



LES SOLUTIONS PAR APPLICATION

KNAUF

1 ► POUR LES VIDES SANITAIRES

ENTREVOUS COFFRANT KNAUF TREILLIS THERM G OU KNAUF TREILLIS THERM COFFRANT AVEC ISOLATION SOUS CHAPE

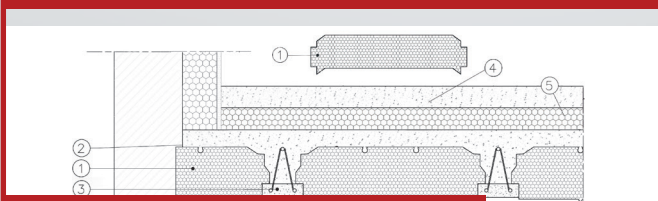

Mise en Oeuvre Solution Duo en Plancher Bas Knauf Treillis Therm G ou Knauf Treillis Therm Coffrant

- 1 - Knauf Treillis Therm G ou Knauf Treillis Therm Coffrant
- 2 - Table de compression
- 3 - Poutrelle treillis
- 4 - Chape
- 5 - Knauf Thane Sol, Knauf Therm ou K-Foam D

ENTREVOUS ISOLANT KNAUF TREILLIS THERM

Rehausse clipsable de 30, 50 ou 80 mm disponibles.

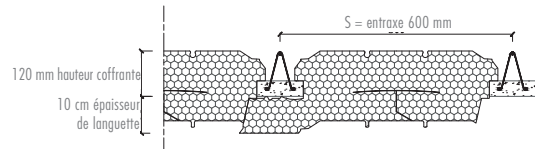

ENTREVOUS ISOLANT + KILLER WATTS

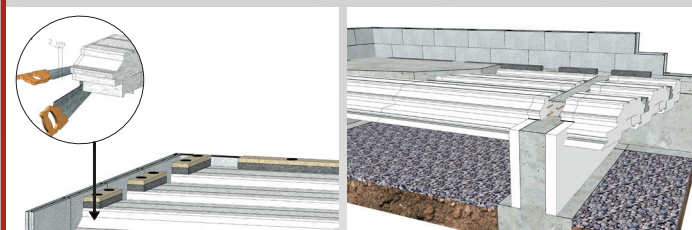

Performances thermiques :
 $\Psi L : 0,10 \text{ W/(m.K)}$
 $\Psi T : 0,27 \text{ W/(m.K)}$
 $\Psi R : 0,13 \text{ W/(m.K)}$

2 ► POUR LES HAUTS DE SOUS-SOLS

ENTREVOUS COFFRANT KNAUF TREILLIS THERM G OU KNAUF TREILLIS THERM COFFRANT AVEC ISOLATION SOUS CHAPE

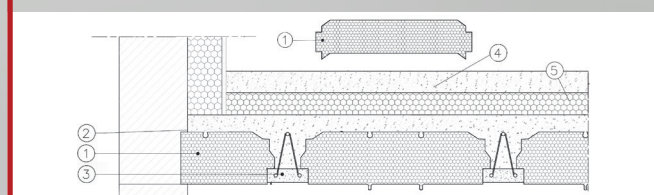

Mise en Oeuvre Solution Duo en Plancher Haut de sous-sol Knauf Treillis Therm G

- 1 - Knauf Treillis Therm G ou Knauf Treillis Therm Coffrant
- 2 - Table de compression
- 3 - Poutrelle
- 4 - Chape
- 5 - Isolant Knauf



ENTREVOUS ISOLANT KNAUF TREILLIS THERM A19 SC1212 + SE

Rehausse clipsable de 30, 50 ou 80 mm disponibles.

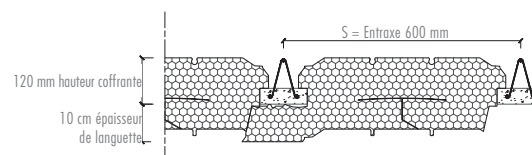

ENTREVOUS ISOLANT KNAUF TREILLIS THERM AVEC RUPTEUR THERMIQUE KNAUF STOP THERM F15

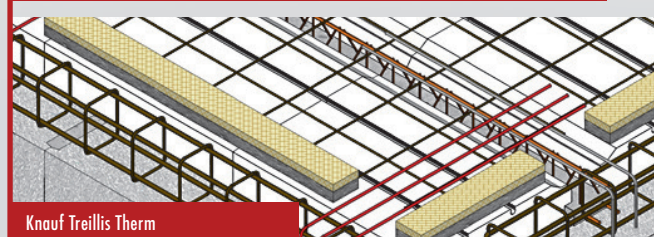

Knauf Treillis Therm

Performances thermiques :
 Ψ moyen de $0,20 \text{ W/(m.K)}$



KNAUF STOP THERM F15



ENTREVOUS MOULÉ KNAUF TREILLISMAX SC

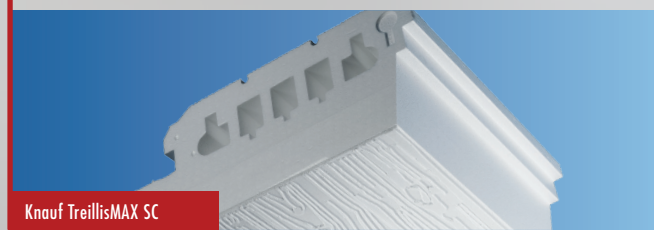

Knauf TreillisMAX SC

3 ► POUR LES PLANCHERS INTERMÉDIAIRES

ENTREVOUS ISOLANT KNAUF TREILLIS THERM G OU KNAUF TREILLIS THERM COFFRANT AVEC RUPTEUR THERMIQUE KNAUF STOP THERM ULTRA

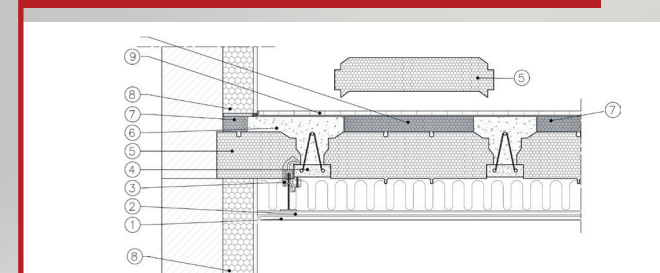

Entrevois isolant Knauf Treillis Therm G ou Knauf Treillis Therm coffrant avec Rupteur Knauf Stop Therm ULTRA

- 1 - Parement Knauf
- 2 - Fourrure F47
- 3 - Suspente entrevois Knauf
- 4 - Poutrelle
- 5 - Knauf Treillis Therm ou Knauf Treillis Therm Coffrant
- 6 - Table de compression béton 5 cm
- 7 - Rupteur Knauf Stop Therm ULTRA
- 8 - Polyplac Phonik
- 9 - Revêtement de sol carrelé



KNAUF STOP THERM ULTRA

Utilisé pour le traitement des ponts thermiques :
 Ψ moyen de $0,20 \text{ W/(m.K)}$

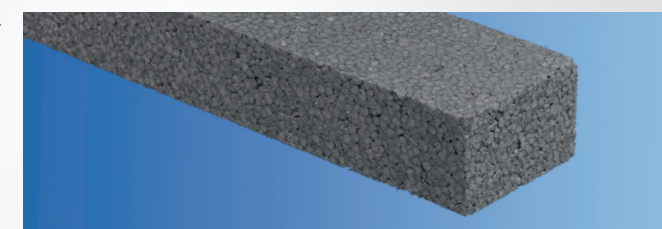

4 ► POUR LES TOITURES-TERRASSES

ENTREVOUS COFFRANT KNAUF TREILLIS THERM G AVEC RUPTEUR THERMIQUE KNAUF STOP THERM F30

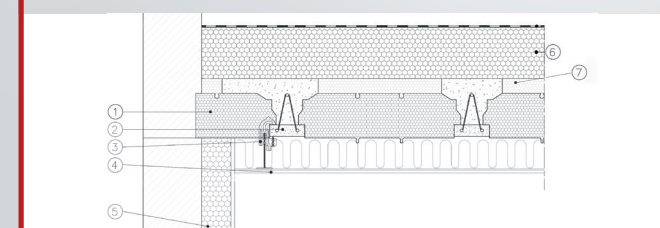

- 1 - Knauf Treillis Therm coffrant
- 2 - Poutrelle
- 3 - Suspente entrevois Knauf
- 4 - Parement Knauf
- 5 - Polyplac Phonik
- 6 - Isolant Knauf
- 7 - Rupteur thermique



KNAUF STOP THERM F30

Performances thermiques :
 Ψ moyen de $0,08 \text{ W/(m.K)}$

