

PLAFOND TECHNIQUE PLÂTRE - KNAUF TECHNIPLAC V



PLAFOND TECHNIQUE PLÂTRE - KNAUF TECHNIPLAC V

Plafond technique et décoratif

Avec ses angles et ses multiples possibilités, Knauf Techniplac permet d'exploiter les contrastes marqués et précis de la lumière.

Deux possibilités :

- Techniplac V Modulaire : une gamme de modèles pré-établis permettant par leur agencement la réalisation de formes élaborées.
- Techniplac V 90 : une plaque de plâtre chanfreinée sur la longueur qui permet de réaliser des formes à 90° (possibilité d'angles entre 90 et 120°). Les plis composés d'entailles en V peuvent être réalisés des deux côtés (2 au maximum d'un côté et 3 de l'autre) ainsi qu'à plusieurs angles. Il s'agit simplement d'en définir les côtes : prendre une feuille de papier, plier et de nombreuses possibilités apparaissent. Les plaques Techniplac V 90 sont fabriquées sur demande et sont notamment utilisées comme des frises, couches de transition etc.

Élément en L

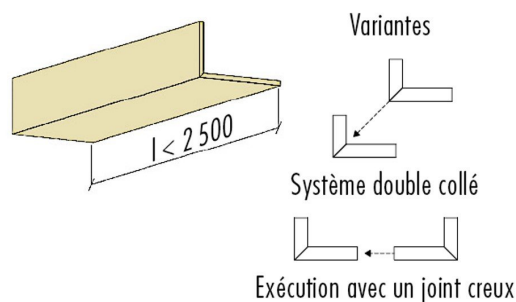

Élément en U

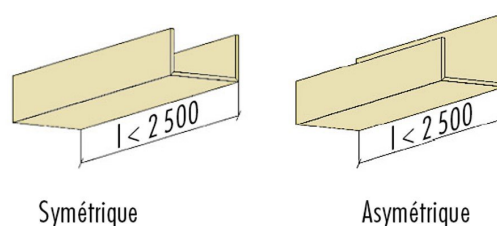

Tous les éléments sont disponibles en 12,5 mm d'épaisseur.
La réalisation sur chantier ou en atelier de ces éléments est possible.

> Description détaillée



LA GAMME KNAUF TECHNIPLAC MODULAIRE V

Disponible en stock : Techniplac V300 et V400 - autres références sur commande.

- Techniplac V 100

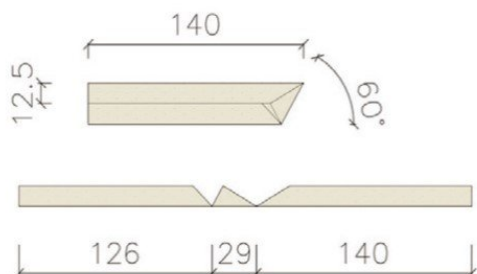

- Techniplac V 200

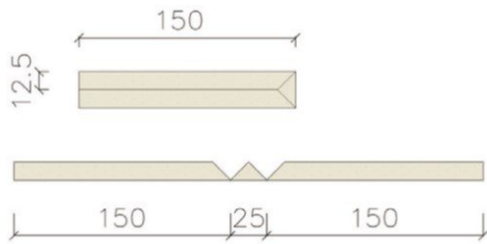

- Techniplac V 300

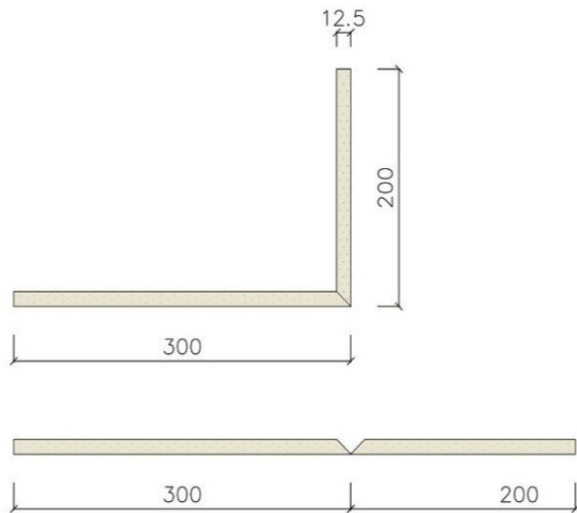

- Techniplac V 400

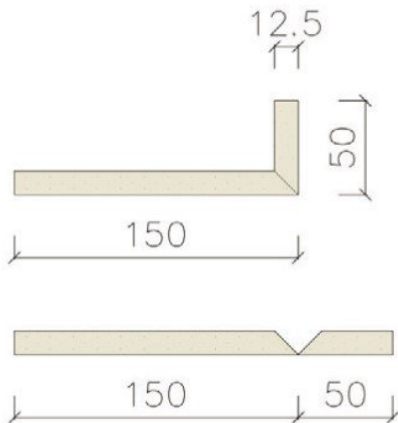

- Techniplac V 500

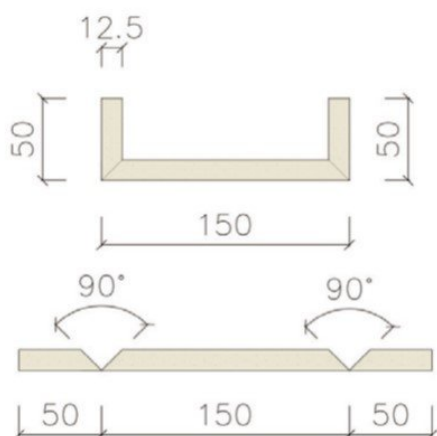

- Techniplac V 600

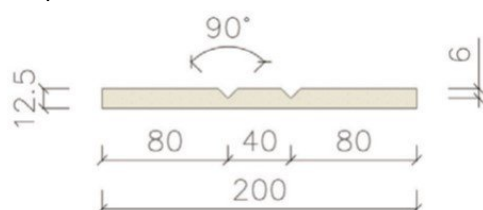

LA GAMME KNAUF TECHNIPLAC V90
(disponible sur commande)

- 1 entaille



- 2 entailles

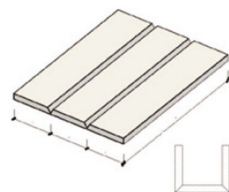

- 3 entailles

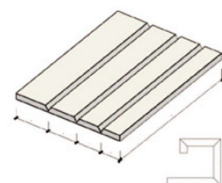

- 2+2 entailles inversées

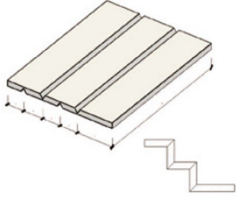

- 1+1 entaille inversée

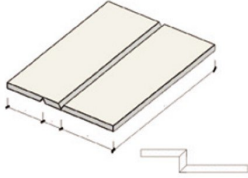

- 2+1 entaille inversée

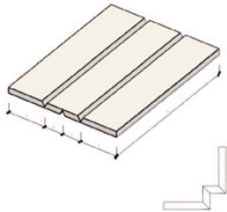

- 3+1 entaille inversée

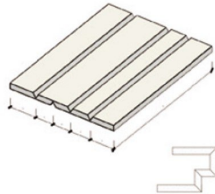

- 2+3 entailles inversées

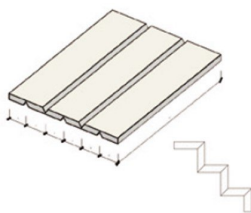

VOUS AVEZ UN PROJET ?

Téléchargez directement sur le site knauf.fr la procédure de demande préalable et transmettez-la à la filiale Knauf la plus proche de chez vous (voir coordonnées au dos du catalogue).

Nous vous aiderons à mettre en place votre projet avec la solution Knauf Techniplac V la mieux adaptée.

+ Les plus

- Des angles parfaits (sans bande armée, ni enduisage et ponçage)
- Rapidité de mise en oeuvre
- Résultat impeccable
- Choix entre standard ou sur-mesure

> Caractéristiques techniques**LE STANDARD : Techniplac V Modulaire**

- TYPE : plaque standard
- LONGUEUR : 2 000, 2 500 ou 3 000 mm
- ÉPAISSEUR : 12,5 mm

Le SUR-MESURE : Techniplac V 90

- TYPE : plaque standard
- LONGUEUR : 2 000, 2 500 ou 3 000 mm
- LARGEUR : 1 250 mm maximum
- ÉPAISSEUR : 12,5 mm

ENTAILLE POUR ANGLE 90° : 3 maximum sur une face et 2 sur l'autre face.

Nota : les Techniplac sont livrés à plat.
Les plaques sont collées sur demande.

MISE EN OEUVRE : selon notice de pose Knauf

KNAUF PROCHE DE VOUS

RÉGION KNAUF ÎLE-DE-FRANCE - OUEST

SITE ÎLE-DE-FRANCE

Route de Bray-sur-Seine - D411
77130 Marolles-sur-Seine
Tél. : 01 64 70 52 00
Fax : 01 73 03 37 65

SITE OUEST

CS 80009 Cournon
56204 La Gacilly Cedex
Tél. : 02 99 71 43 77
Fax : 02 99 71 40 49

RÉGION KNAUF SUD

SITE SUD-OUEST

37 chemin de la Salvetat
ZI en Jacca
31770 Colomiers
Tél. : 05 61 15 94 15
Fax : 05 61 30 26 60

SITE SUD-EST

583 avenue Georges Vacher
13106 Rousset Cedex
Tél. : 04 42 29 11 11
Fax : 04 42 53 20 38

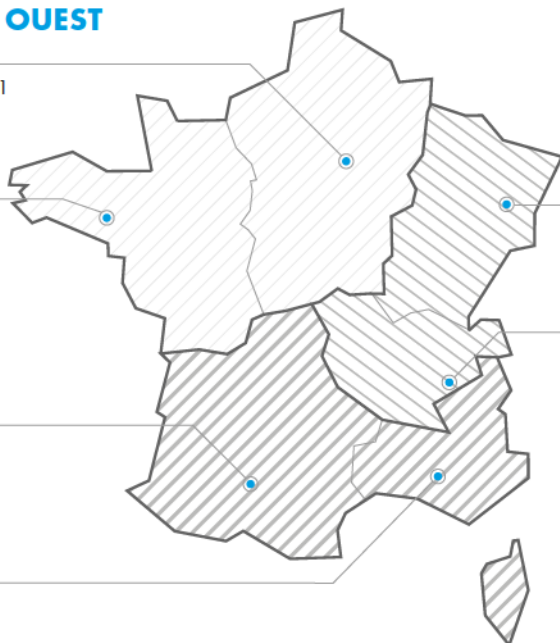

RÉGION KNAUF CENTRE EST

SITE EST

Zone Industrielle
68190 Ungersheim
Tél. : 03 89 26 69 00
Fax : 03 89 26 69 26

SITE RHÔNE-ALPES

75 rue Lamartine
38490 Saint-André-le-Gaz
Tél. : 04 74 88 11 55
Fax : 04 74 88 19 22

KNAUF PRESCRIPTION

NOTRE ÉQUIPE VOUS ASSISTE DANS LES PHASES D'ÉTUDES DE VOS PROJETS.

Catherine LILLEMANN : 06 18 42 62 64
Dépts : 75 (est), 77, 93, 94, 59
Kamélia HALHALI : 06 30 74 28 96
Dépts : 75 (ouest), 78, 92, 91, 95, 35, 44

Alain BOUJEMAAOUI : 06 40 53 65 85
Dépts : 01, 06, 30, 34, 13, 69, 71, 83, 84
François DASSÉ : 06 07 64 71 59
Dépts : 17, 31, 32, 33, 34, 40, 64
Autres départements : 06 71 21 44 41

KNAUF BUILDING SERVICES

UNE ÉQUIPE DÉDIÉE POUR VOS PROJETS À L'INTERNATIONAL

Tél. : 03 89 72 11 06

KNAUF

Zone d'Activités - Rue Principale
68600 Wolfgantzen

WWW.KNAUF.FR



SUPPORT
TECHNIQUE

au service des Professionnels

STK@knauf.com

0 809 404068 Service gratuit + prix appel

du Lu. au Ve. 8h-12h, 13h30-17h (Ve. 16h30)